



Red: Stellan Löwenadler

Fredagen den 28 april 1972



I ett äkta korsvirkeshus har THK flyttat in. Bör vara en stimulerande arbetsmiljö.

FRÅN HÄSSLEHOLMSKONTORET

THK HAR FLYTTAT TILL NYGAMLA LOKALER

Bo Ahlström

Utvilade efter påskhelgen och lagom uppbyggade samlades THK-are på morgonen den 4.4 för att byta sina vid detta laget för trånga lokaler mot ett helt nyrenoverat korsvirkeshus.

Vi har en längre tid varit i behov av större utrymme varför vi i augusti började se oss om efter lämpliga lokaler. Efter kontakt med stans styresmän och annons i ortstidningen 1.9.71 hade vi ett antal olika alternativ att välja mellan. Så småningom återstod 2 st, dels en av stan nyuppförd byggnad på industriområdet, dels ett korsvirkeshus. Efter moget övervägande ansåg vi att det sista alternativet skulle passa oss bäst, bl a beroende på dess centrala läge, och i november beslöts att nämnda korsvirkeshus skulle hyras av byggmästare Almkvist. Denne startade genast upp med helrenovering av fastigheten, enligt våra önskemål. I januari under tecknades kontraktet och i

april skulle inflyttning kunna ske.

Ett hus med anor

Huset som är ett av Hässleholms äldsta (ingen vet exakt när det byggdes men vid renoveringen har framkommit detaljer som pekar på början av 1800-talet), har under åren upplevt många skiftande öden. Smålandsbönderna har här kunnat slinka in för att stärka sig med kaffe och gök då de med sina djurskockar passerade på väg till marknaderna i Skåne. Stora ströget Småland - Skåne har nämligen passerat just utanför fastigheten. När vägen så småningom lades om och servering inte längre var inkomstbringande ändrades huset till snickeriverkstad. Men även snickeriverkstaden försvann och efterträddes av en vedaffär. Om det var resterna efter snickeriet som såldes har ej kunnat klarläggas men någon, form av trä lär i alla fall ha sålts här. Från vedaffär övergick fastigheten till att inrymma en grossistfirma, vars ägare påbörjade en utvändig renovering. Då plockades bl a

fram de överputsade träbjälkar som i dag ger fastigheten dess skånska stil. Den invändiga renoveringen har sedan som sagts utförts av den nuvarande ägaren.

Gott om plats

Vi har nu i bottenplanet verkstad, fikarum och toaletter; i mellanplanet 9 st kontorsrum och i övre planet 2 st kontorsrum samt konferensrum; allt i ljusa trivsamma färger. Skulle vi framledes behöva mer utrymme finns en mindre vinkelbyggnad i samma korsvirkeshus stil disponibel för oss.

Ja, alla Telubare, detta var en liten blänkare från just nu TV-aktuella snapphanebygden. Passerar Ni Göingemetropolen så stanna till ett slag och besök oss, kaffekokaren är beredd.

Boa

PS. Vår nya Adress: Brunnsgatan 2 och tfn fortfarande 81200 men nu utökad med fler linjer så att Ni lättare kan nå oss.

NU SKALL VI BLI KÄNDA

Som framgick av Olle Sandbergs artikel i föregående nummer skall företaget nu göra en hård satsning på att verkligen bli känt på den civila marknaden. Det är ju så att den nuvarande situationen på det militära underhållsområdet gör det nödvändigt för oss att söka även andra marknader.

Som ett led i denna strävan anordnades en pressvisning i Växjö onsdagen den 22.3. Till visningen hade i första hand inbjudits representanter för fackpress, men även ett antal dagstidningar ställde upp.

Visningen inleddes med en presentation av företaget och våra resurser med koncentration på legotillverkning, regional service, konsulttjänster och publikationsverksamhet.

Ännu har kanske inte visningen hunnit till fullo återspeglas i presen. Att döma av det intresse deltagarna visade och det som hittills kommit i tryck finns det emellertid alla förutsättningar för ett gott resultat av detta besök.



Vägledna av våra populära kvinnliga ciceroner fick deltagarna stifta bekantskap med bl a tillverkningen, regional serviceverksamhet och fjärrskriftunderhåll. Ett besök vid TAR gav också en inblick i konstruktionsarbetet på fjärrskriftväxel och jordfelskydd.



NÄR BERT-OLLES TELEFON GICK SÖNDER



Bil 1

Bil 2

Bil 3

Bil 4

Bil 5

»Grop» med 3
arbetare och
1 åskådare

Det är tydligen inte så dumt att ha "tumme" med televerket.



De som stannat kvar till kaffet i personalmatsalen fick tillfälle att få kompletterande frågor besvarade.



Det var en ovanligt solig dag då detta hände. Allt var som vanligt lugnt och stilla nere på "Munken". Ingen var dock så lugn som Bert-Olles telefon. Om det var av värtrötthet eller inte, så hade den som uttrycket säger – lämnat in.

På en annan telefon tillkallades en telereparatör med tillhörande tjänstebil. Nu vet inte skribenten om den person som tillkallade reparatören hade så kallad "tumme" med Televerket eller stammade. För efter en stund anlände inte bara den åkallade reparatören utan även hans bästa kamrater från Televerket. På ett ögonblick fyllde 5 (fem) orangefärgade bilar korsningen Norrgatan – Bäckgatan. I samma ögonblick hade dessa trevliga skärmösseförsedda grabbar grävt en grop i samma korsning.

Sett från ovan syntes likheten med ett dike på våren mer och mer framträdande. Där de orangefärgade bilarna påminde om nyss utslagna tussilago.

Efter denna enorma insats som får mig att tänka på den månad som jag fick vänta på att få min privata telefon inmonterad, måste dock en sak tilläggas – Bert-Olles telefon mår mycket bättre nu.

Esbjörn

PS. Det var faktiskt så att ett vattenläckage skadat kabeln och råkat träffa just Bert-Olles ledningspar (Red).



Metallarbetarens representant, Bengt Olof Linder fick sig en pratstund med Jan-Erik Svensson.

Hjälpsam

En banvakt i Lund var ute och synade spären. Tvärs över rälsen låg en man.

- Varför ligger du här, undrade banvakten.
- Jag är trött på livet, sa mannen, och nu skall jag låta Eslövståget köra över mig och göra slut på eländet.
- Eslövståget? Då får du gå över till andra spåret. Det här går till Kävlinge.

Trogen

- Om jag nu bara kunde lita på att han älskar mig efter vigseln också.
- Det kan du säkert. Han är tokig efter gifta fruntimmer.

PERSONAL- ÄRENDEN

Nyanställda

Telub-nytt hälsar nedanstående nyanställda välkomna i vår krets.

Växjö

Inger Bergman
Städerska BA

Erik Arthur
Ingenjör TAD

Lennart Blomdahl
Ingenjör TAP

Yngve Carlsson
Projektledare RS

Stockholm

Lars Birstedt
Ingenjör TAT

Tjänsteför- ändring

Bernt Svensson
Servicetekn 612

Torsten Holmberg
Servicetekn 612

Ingalill Lindström
Kontorist TAR

Conny Ivarsson
Ingenjör TAR

Sven Pettersson
Ingenjör TAR

Ingenting sagt

Samtal mellan två riksdagsmän i valtider.
– Vad sa du egentligen i lokaliseringsfrågan?
– Ingenting
– Nej, de e klart, men hur la du orden?

Maskering

– Varför ser du så ledsen ut?
– Min fru skall åka bort.
– Det behöver du väl inte se ledsen ut för?
– Jo, annars reser hon inte.

Olycksfallsstatistik 1971

Inträffade olycksfall: 14 st

Förlorade arbetstimmar: 850 tim

motsvarar 1,17 tim frånvaro på 1000 arbetstimmar

(arbetare och tjänstemän)

Skadornas fördelning:



huvud 3 olycksfall 51 tim

öga 2 olycksfall 1 tim

bål, rygg 2 olycksfall 17 tim

arm, hand 6 olycksfall 757 tim

fot 1 olycksfall 24 tim

Tot antal arbetade timmar 1971

Arbetare: 341156

Tjänstemän: 760584

1101740 tim

TACK

Till alla som på olika sätt deltagit i upp-
vakningen på min högtidsdag framför
jag ett hjärtligt tack

Kjell Juhlander

TACK

Ett hjärtligt tack till företaget och
arbetskamraterna för de vackra blom-
mor jag fick under min sjukdomstid.

Iréne Ivarsson

– HALLÅ!

det är Stig Nordin
– Hej
– Vi har gått ut med erbjudande till
vissa åldersgrupper om hälsounder-
sökning –
– Det låter bra, det är ju en fin
förmån vi fått tack vare hälsovårds-
centralen
– Ja, det är bara det att många inte
inställer sig på erbjuden tid. Om
dom bara ringde och meddelade om

dom inte vill bli undersökta eller
om tiden inte passar. Då kunde vi
kalla andra i stället.

Vill Du skriva något om detta i
Telub-nytt?

– Självfallet, en så'n här förmån får
man inte slarva med.
Alltså: skärpning, ärade kolleger.
Säg ifrån så tidigt som möjligt om
Ni inte kan eller vill anställa Er. Så
slipper HC dyrbar spilltid och and-
ra kan få en chans.



Kursinformation

KURSAKTUELLT

Kjell Juhlander

En kurs "Analoga integrerade kretsar" genomfördes i mitten av mars. Tjugo-fem man deltog i kursen som pågick i tre dagar. Läraren Kjell Jeppssons insatser uppskattades genomgående. Kursdeltagarna var företrädesvis från RS och TA, där utbildningsbehovet inom detta område ansetts vara störst.

Kursen Halvledare II (fackskolans elektronikkurs), som bedrivs i samarbete med kommunala vuxenutbildningen i Växjö, går in i sitt slutskede. En påbyggnadskurs som ger kunskaper i ämnet motsvarande gymnasieskolans 4-åriga gren (gymnasiekompetens) kan startas i höst om tillräckligt antal anmälningar föreligger (minst 8 man). Kursen omfattar ca 32 timmar och berör analoga och digitala kretsar. Intresserade skall anmäla detta före 19 maj till PUC.

En ny kurs Halvledare II startas i höst enligt tidigare planer.

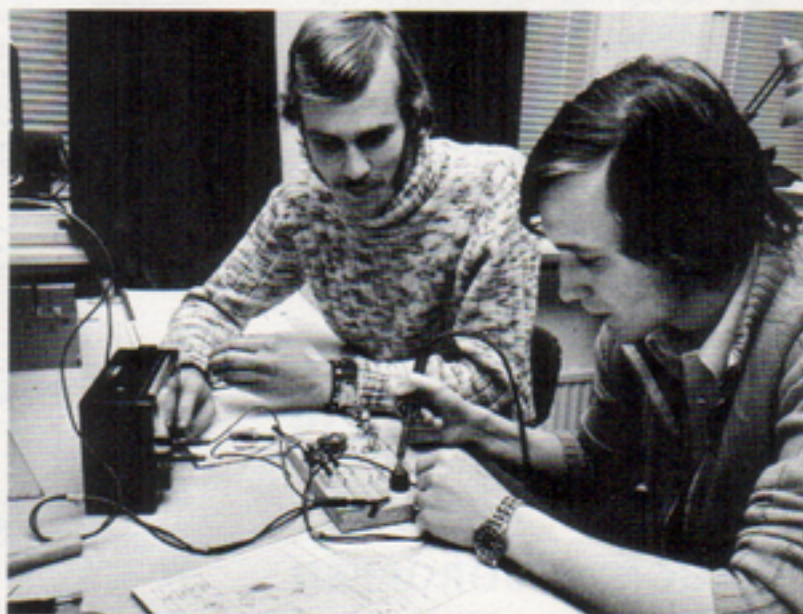

Thomas Franzen och Bengt Wolfner under ett laboratoriepass

I samband med att viss personal omplaceras från Risinge till Växjö har för de berörda startats ett inskolningsprogram. Samtliga har haft arbetsuppgifter med mekanisk inriktning och ges nu en grundläggande kurs i ellära och matematik. Den första utbildnings-etappen omfattar 7 dagar, varefter ett cirkulationsprogram om 5 dagar på fjärrskriftsverkstaden genomföres. Efter detta följer en veckas grundläggande fjärrskriftsteknik.

Studierna bedrivs i första hand på dagtid, men har sådan omfattning att fritiden i viss utsträckning tas i anspråk.

För våra teknikskribenter vid TAP ordnas den 2-3 maj en uppföljningskurs med benämningen "Informera bättre". Avsikten är att följa upp och fördjupa de kunskaper som inhämtats vid den fyradagarskurs som hölls förra året.

TELUBS HELAUTOMATIK NU VÄXJÖ

Fr o m den 10.4 kostar det pengar att parkera i »Valandhuset» i Växjö. Betalningsförfarandet sker med hjälp av Telub-byggd, helautomatiskt utrustning.

Detta är den 20:de parkeringsanläggningen inom landet Telub utrustar med automatik — den 2:a helautomatiska. Dessutom har fyra utrustningar levererats till Helsingfors och förhandlingar i Norge pågår.

För närvarande pågår arbeten för leverans av den största anläggning vi hittills byggt. Det gäller en mycket avancerad automatikutrustning för Caroli City i Malmö.



Här hämtar man sin biljett vid infarten. Bommen lyfts och passagen är klar.



Konstruktören, Sven Magnusson kontrollerar att betalningsautomatiken fungerar.

VAD VI GÖR

Information om verksamheten

I den som jag hoppas lovvärda meningen att sprida kännedom om telesektionen och transmissionssektionen via vårt förträffliga TELUB-nytt har jag bett berörda gruppchefer berätta om sin respektive verksamhet.

Snabbaste man "till skott" är Finn Fransson. Härav följer att han inleder vår informationsserie.

Frank Stage

TELESEKTIONEN (TAR)

ANLÄGGNINGSGRUPPEN (TR4)

Personal

Alf Abrahamsson
Göran Cederborg
Conny Ivarsson
Stig Jonsson
Göran Karlsson
Bo Niward
Bengt Persson
Paul Wiberg

Huvudsakliga arbetsområden

1. Speciell dokumentation
2. Anläggningskontroll
3. Anläggningsbeskrivningar
4. Utredningar

1. Speciell dokumentation

C-kort

Under de senaste 15–20 åren har många nya typer av teleföbindelser kommit till. När man förr talade om föbindelser menade man telefon och telexföbindelser. Idag finns det dessutom dataföbindelser, inlagringstelegrafiföbindelser, videoföbindelser m m.

Förutom nya typer av föbindelser har kvalitetskraven på telefon- och telegrafiföbindelser höjts. Allt detta har medfört att mängder av ny utrustning kommit till.

Tillkomsten av nya föbindelsetyper och ny utrustning har tvingat fram ett nytt dokumentationssystem. Rygg-

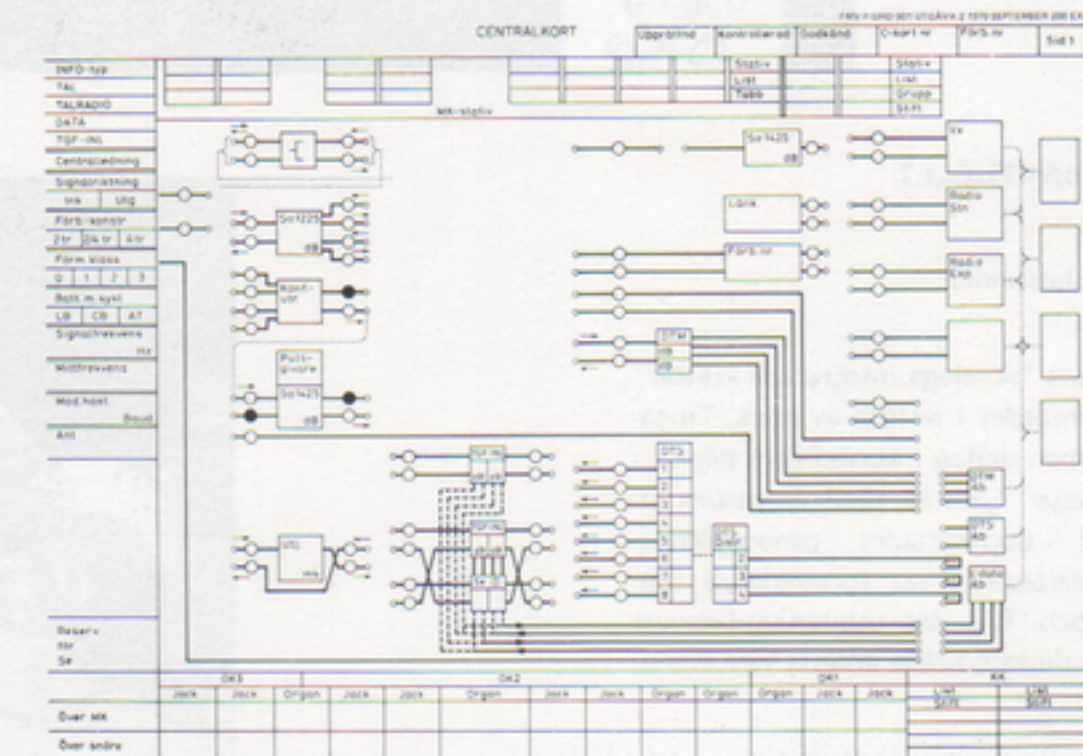

Exempel på ett C-kortformulär

raden i detta nya system utgöres av vad vi kallar C-kort (Centralkort).

C-kort innebär i korthet att man för en föbindelse inom en anläggning på ett dokument talar om var samtliga kopplingspunkter, jackar och utrustning finns. Varje enskild föbindelse för alltså ett eget C-kort.

Ett C-kort kan inte göras allmängiltigt för alla sorters anläggningar eftersom anläggningarna skiljer sig avsevärt från varandra. Varje anläggning har alltså ett eget C-kortformulär, på vilket emellertid alla inom anläggningen be-

fintliga föbindelser skall kunna dokumenteras. TR4 upprättar på uppdrag av FMV-F, FMV-M och Kriminalvårdsstyrelsen denna form av dokumentation på anläggningar spridda över hela landet.

Funktionsbilder

För i huvudsak utbildningsändamål har inom TR4 en typ av bilder kallade "Funktionsbilder" utarbetats. Bilderna är i regel uppbyggda i två delar, dels en del som visar hur materielen ser ut

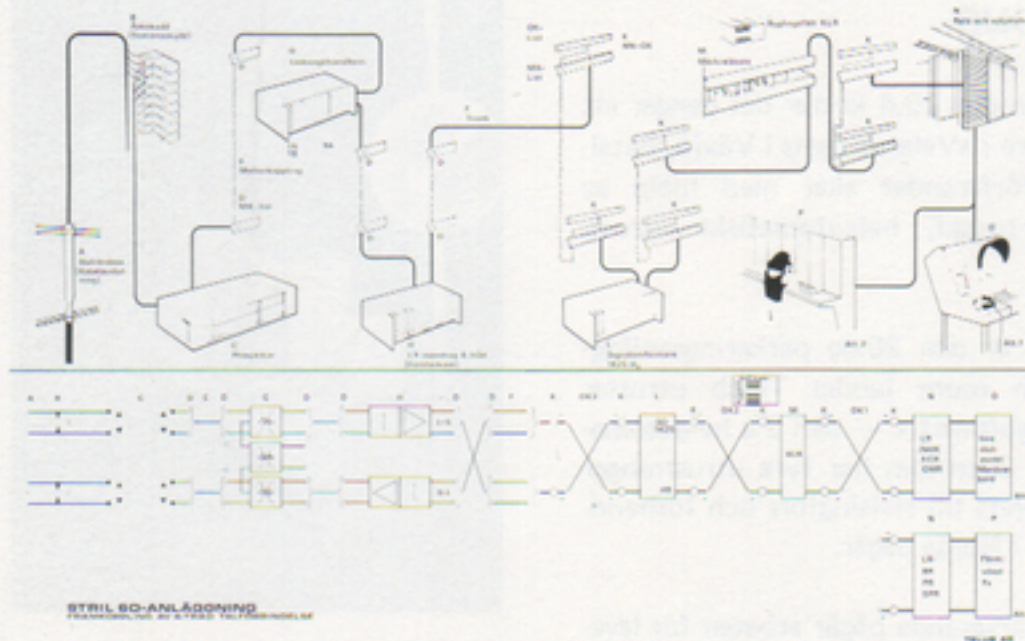

Exempel på funktionsbild. Denna form av bilder görs på uppdrag av FMV-F, FVM-A samt flygvapnets skolor på F14 i Halmstad.

(tecknad av våra skickliga tecknare på TAP) och dels samma utrustning ritad med samma symboler som användes på C-korten.

2. Anläggningskontroll

Uttrycket anläggningskontroll innebär att man på en anläggning funktionsprovar all tele- och kraftutrustning.

I kontrollen ingår också att de ev fel och brister som konstateras på ett eller annat sätt rättas till.

TR4 utför på uppdrag av FMV-F och Kriminalvårdsstyrelsen kontroll av anläggningar inom hela landet.

3. Anläggningsbeskrivningar

För drift av en anläggning erfordras flera former av dokumentation. Det behövs beskrivningar på apparater och system, reservdelskataloger, tillsynsföreskrifter, förbindelsedokumentation m m. Denna dokumentation utformas för viss materiel, och för att passa den personal och den situation för vilken den är avsedd. Utöver denna materielbundna dokumentation erfordras dokumentation anpassad för varje enskild anläggning.

TR4 upprättar (i samarbete med TAP) på uppdrag av FMV-F dessa former av anläggningsbunden dokumentation på anläggningar över hela landet.

4. Utredningar

Samtliga ovannämnda arbetsuppgifter fordrar dels ingående kännedom om de enskilda anläggningarna, dels känsla för vad som är praktiskt och pedagogiskt riktigt när det gäller dokumentation. Dessa kunskaper kan användas (och användes idag) även i samband med utredningar, speciellt när det gäller utformning av nya dokumentationsformer.

Förutom vad jag nu nämnt förekommer flera olika arbetsuppgifter inom TR4, men i huvudsak handlar vårt dagliga arbete om kontroll eller dokumentation av anläggningar. Detta innebär att det kanske många gånger är svårt att få tag i den personal som är knuten till TR4 eftersom vi i regel är spridda över hela vårt långa land. ■

FRÅN GÖTEBORGSAVDELNINGEN

G A besöktes torsdagen den 23.3 av tekniska representanter från F7.

Efter presentation av organisationen visades lokalerna, varvid en hel del gemensamma materielfrågor diskuterades. Diskussionen fortsatte på eftermiddagen, då man bl a dryftade redan lagda beställningar och tillkommande arbetsuppgifter.

Besöket ingår som ett led i en planerad serie besök av representanter för militära regionala myndigheter samt förband

Fredagen den 24.3 var det dags för nytt besök. Denna gång gällde det

informations- och diskussionsträff med representanter för landstingen i Göteborgs och Bohus län samt Älvsborgs län.

Vid sammankomsten diskuterades olika möjligheter för uppläggning av medicinsk – teknisk och annan serviceverksamhet. Från landstingens sida redogjorde man för den aktuella situationen vid olika sjukhus och för planerad verksamhet.

Telub informerade om olika typer av underhållsaktiviteter och dessas tillämpning inom det medicinsk – tekniska området.



Från F7-besöket. Fr v Fing Bertil Öhman, Arne Nillmar, Fdir Lars Olausson, Teleing Lars Finnman, blivande stril-systeming Lars Campner samt Uno Nordberg.



Under Arne Nillmars ledning besåg landstingsrepresentanterna Göteborgsavdelningens verkstäder och informerades om dess tekniska resurser.

FRÅN KOMMITTÉER OCH SAMARBETSGRUPPER

Personalkommittén och Layoutkommittén

Dessa båda kommittéer har under hela byggnationstiden huvudsakligen sysslat med olika frågor berörande användningen av såväl de gamla som de nya lokalerna, inredning, färgsättning, personalens placering, tidpunkt för flyttning av olika grupper m m sådant.

Kommittéerna har därför arbetat hand i hand. Layoutkommittén har sökt tillgodose önskemål som kommit fram inom personalkommittén, vilket i regel resulterat i att förslagen i bearbetat skick gått vidare till byggnadskommittén.

Layoutkommitténs arbete kommer att fortsätta till dess inredning och inflyttning i de nya lokalerna är avslutade. Personalkommittén arbetar på längre sikt.

Samarbetsgruppen VR

Rune Arwin

På uppdrag av företagsnämnden startades den 16.2.72 en samarbetsgrupp inom VR. En liknande grupp arbetar inom VL.

Samarbetsgruppen vid VR har följande sammansättning: Rune Arwin, ordf, Gunnar Willner, Gunder Nilsson, Kenneth Johansson, Gerd Porle, Bernt Svensson, Stefan Lind, Håkan Ivarsson, Göran Wilhelmsson och Bengt Sundberg.

Hittills har hållits tre sammanträden den 16.2, 15.3 och 12.4.72.

FOTBOLLSTRÄNING

Herrar: måndagar från kl 1800, Fagrabäck.

Damer: Onsdagar samma tid och plats.

Träningen är öppen för alla intresserade. För nuvarande och blivande lagspelare är den nödvändig.

Gruppen vill verka för:

- rationell, ekonomisk produktion i personalvänlig miljö
- förbättrad information inom verksamhetsområdet samt att
- utöka gemenskapen och söka bättre förståelse mellan grupper och enskilda.

Vi vill härmed göra oss kända inom företaget. Samtliga medlemmar är mottagliga för ärenden, som kan behandlas i gruppen. Hör av Er!

Samarbetsgruppen Civilproduktionen

Denna grupp sammanträdde den 2.3.1972. Många intressanta ärenden diskuterades.

Främst på programmet stod miljöfrågor rörande den nya verkstadslokalen, t ex transportgångens placering, skydd mot störning från fordonsdelen, belysningen.

En särskild "verktygsgrupp" tillsattes för att studera verktygsförsörjningen under de nya arbetsförhållandena.

En annan viktig punkt var informationen till de anställda, som konstaterades vara dålig. Man enades om att rekommendera en informationsträff med avdelningen före nästa gruppsammanträde.

Skyddsfrågor, slutligen, konstaterades också vara ett område, där mera information behövs.

NYTT OMBUD I FMK

Till nytt ombud vid Telub har av Försvarets motorklubb, Växjöavdelningen, utsetts Håkan Ivarsson, 611 (tfn 142). Bostadstfn 04 70-91060. Se vidare Telub-nytt nr 2/72.

Matrådet

Matrådet sammanträdde den 2.3.1972. Bl a diskuterades tillhandahållande av djupfrys mat. Vid ett tidigare prov hade man konstaterat att denna mat var både bra och välsmakande och helt i klass med nuvarande kantinmat. En övergång till djupfrys mat fordrar emellertid en investering på ca 30.000 kr.

I samband med inflyttningen i det nya kontoret kommer de redan nu långa matköerna att ökas med ett 50-tal personer. För att möta detta diskuterade man två möjliga lösningar. Antingen måste bardisken byggas om för att möjliggöra servering från två håll, eller också måste en större förskjutning av lunchrasterna än den nuvarande åstadkommas.

Eftersom en ombyggnad skulle gå på även i detta fall ca 30.000 kr, förordar matrådet alternativet tidsförskjutning.

BAC informerade också om att mat-hållningen under 1971 gick med ett underskott på ca 170.000 kr. En höjning av matpriset kan därför bli nödvändig.

Den planerade kaffehörnan i matsalen ansåg matrådet vara bra.

Nya föreskrifter

Teleprinter och telexanläggning (FF 13:7, utgåva 2, 23.3.1972).

Föreskriften uppmanar till ökad frekvens i användningen av teleprinter i kommunikationen med försvarets myndigheter, telex då det gäller privata företag i in- och utlandet.

Teleprintermeddelanden är kostnadsfria och telex blir i många fall billigare än telefonsamtal. Båda typerna av meddelanden är juridiskt bindande.

VISNING FÖR ANSTÄLLDA FÖLJDE PRESSVISNING

De materielutställningar som ordnats för pressvisningen den 22.3 kunde dagen efter utnyttjas till visning för den egna verkstadspersonalen.

I omgångar fick de olika avdelningarna tillfälle att studera färdiga produkter ur VL och VR produktion. Detta att få se den bit man kanske själv tillverkat inplacerad i sitt rätta sammanhang uppskattades av allt att döma livligt.



Hans Nyberg förevisar Autolab för personal från VRH.



Anställda vid VRH och förrådet får av B-G Svensson information om fordonsvägen och tillsatsutrustningen till videobandspelare.

FORDONSVÄGEN ÖVERLÄMNAD

Torsdagen den 6.4 överlämnades officiellt av Volvo de första bilarna utrustade med Telub-tillverkad fordonsväg till polisen. Härmed har polisen fått till förfogande en betydligt mera lätthanterlig utrustning än den man tidigare använt.

I denna första leverans ingick ett 25-tal fordon. Det fortsatta överlämnandet är bland annat beroende av hur snabbt vi kan leverera vågar.

Telub-representanter vid överlämnandet var Björn Lindström, GA och Kjell Petterson, VK.

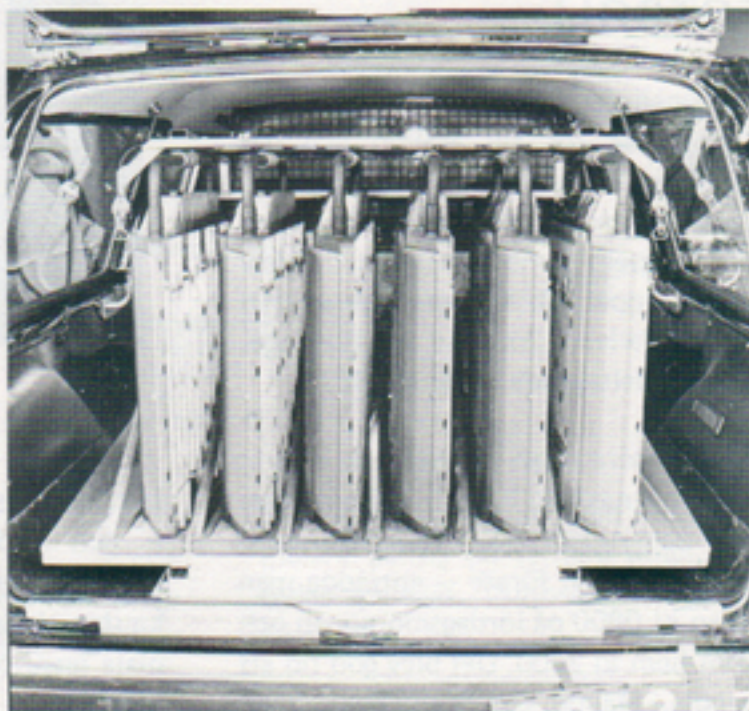

Volvo 145 är bilen som förses med vågutrustning. Så här lättåtkomligt placeras de sex vågarna.



När bilarna överlämnades var också TV på plats. Här intervjuas Björn Lindström.

FRÅN IDROTTSFRONTEN

TELUB IF ÅRSSTÄMMA

Telub IF avhöll sin årsstämma 1972 den 16.3.

Inbjuden gäst var VD, som förutom att vara medlem i Telub IF ju som bekant fr o m i år också är Växjöcorpens ordförande. Även konsulenten, Per-Folke Eriksson, var inbjuden men kunde inte delta.

Utrymmet medger inte att vi denna gång går in på några detaljer. Verksamhetsberättelse, ekonomisk redogörelse m m kan av den intresserade beställas hos red. Information om föreningens sektionsindelning, namn på styrelseledamöter och sektionsledare m m kommer att distribueras separat.

Årsavgiften fastställdes till 7 kr. Medlemsvärningen kommer att påbörjas snarast.

FOTBOLL

Lördagen den 8.4 var dagen då Telubs 7-mannalag for till Malmö och där vann sin första match i Skånecupen. Tävlingen arrangeras av Kvällsposten och Korpens samorganisation i Skåne och är öppen för korporationslag från Skåne, Halland, Småland och Blekinge. Antalet deltagande lag är i år 807!

För att göra resan till en riktig utflykt tog man med sig både familjemedlemmar och supporters. I förhyrd buss – men med egen förare – anträdde man resan kl 0800 på lördagsmorgonen och kom hem kl 2000. Det blev god tid att handla i Malmö. Om någon också hann över till Köpenhamn förmåler inte historien.

Och matchen då? Jo, den gick som sagt bra. Motståndarna, Asea – Graham, fick se sig slagna med 2–3. Vi låter Kvällsposten berätta.

”Att segern hängde på en skör tråd var inte bara ett talesätt när Telub vann denna match. Efter 2–2 vid full tid mot tappert kämpande Asea – Graham och två minuter in på förlängning nummer två brast gummibandet i Telubcentern Lasse Anderssons lertyngda overallbyxor.



Med VD som stämмоordförande gick förhandlingarna snabbt. Ordinarie sekreteraren, Lars Gummesson, assisterar.



Som många vet erövrade Risinge i den interna fotbollsturneringen i fjol TTK vandringpris för alltid. Verkstadsklubben i Risinge var emellertid inte sen att sätta upp ett nytt vandringpris, som här av Leif Hörberg överlämnas till klubbordföranden.

Det blev allmänt jubel – trots dramat – och snabbtryckning av lagbasen Fredrik Bjerstedt som med två hopknutna skoband fick Lasses byxor på plats igen. Några sekunder senare satt segermålet i nätgaveln efter ett 15-metersskott – från Lasses högerfot.”

Telubs övriga mål gjordes av Stig Swensson och Leif Hörberg.

För övrigt rapporterar Fredrik att resan av de medföljande möttes med stor entusiasm och att sektionen hoppas att fler sådana resor skall kunna arrangeras. Tyvärr blir förberedelsestiden kort – max en vecka från det man får veta mot vilka man skall spela och till dess matchen skall vara avgjord.

PS. I skrivande stund inflyter meddelandet att även damlaget har anmälts i

motsvarande tävling. Femtio lag ställer upp och starten sker preliminärt i mitten av maj.

PS. Telubs 2:a match i Skåne-cupen spelades den 19.4 i Växjö mot Älmhults Bruk. En trevlig match mot ett välspelande lag. Telub vann med 2–1 och går alltså vidare.

Det var ett energiskt och rivigt spel från Telubs sida som gav de två målen, inte minst målskyttarna Leif Hörberg och Kennerth Johansson gjorde en mycket fin insats. Att det inte blev fler mål för Älmhults del skall vi helt tacka Göran Gustavsson i målet för. Chanserna var många men paraderna desto bättre.

På Älmhultssidan gjorde särskilt den 56!-åriga målvakten en glansfull insats.

HANDBOLL

Korpserien

Telubs lag, som spelade i div I, placerade sig med 12 poäng på 5:te plats bland sju lag. Slutstriden blev emellertid oerhört jämn. Lärarna — på 2:a plats efter segrande Polisen — hade 14 p och Sparbanken på 6:te plats 11 p.

Intern turnering

Även den interna turneringen är nu avgjord. I slutstriden skedde stora omkastningar. Kontoret gick upp till ledningen och vann med 8 p, följt av Verkstaden med 7, Risinge med 6 och Munken med 3 p.

HOCKEY-BOCKEY

Korpserien

Säsongen är slut och mer än 30 aktiva spelare kan dra sig tillbaka och slicka sina sår efter hårda turneringar.

Lag 1 som deltog i elitserien, där lagen i år var jämnare än tidigare, lyckades placera sig ungefär i mitten av tabellen. Lag 2 som bestod av flera unga spelare kämpade väl och har nu siktet inställt på att till nästa säsong vända på tabellen.

Internturnering

Efter 2 års uppehåll lyckades vi i säsongens 11:e timme genomföra en internturnering.

3 kämpaglada lag ställde upp trots kort varsel. Verkstaden med Kennet Johansson på fjärrskriftsavgd som lagledare, TA med Hasse Svensson och Gyllensvärd, som delade på uppdraget, och Risinge med Kennert Johansson som taktiker och lagledare.

Lagen mötte varandra i enkelserie och spelade alltså 2 matcher var med matchtiden 2x15 min. När serien var slutspelad konstaterades att Risinge vunnit turneringen. De fick under TA och VA-spelares hurrarop mottaga det av Roland Karlsson uppsatta vandringenspris som senast innehades av TA.

BADMINTON

Badmintonsektionen startade sin verksamhet så sent som hösten 1971. Träningen har bedrivits på Fagrabäckskolan en gång i veckan med i genomsnitt 8 deltagare. Då det är första året vi verkar har kännedomen om oss kanske ännu inte nått ut till alla. Vi hoppas att nästa säsong ännu fler prövar på denna roliga och motionsgivande idrott, som under senare år samlat allt fler utövare.

Sektionen har varit representerad i flera tävlingar och trots sin »ungdom» nått mycket goda resultat.

Korpserien

Telub har under denna säsong deltagit med två lag.

I div 3A spelade lag 1, bestående av Ulf Fransson och Lars Gummesson.

Laget gick obesekrat genom serien och flyttades därmed upp i div 2.

I div 3B kom lag 2, Ove Gärdh och Bengt Bengtsson på 2:a plats. I båda div ingick 10 lag.

Cupturnering

I en särskild cupturnering i korpens regi hängde Ulf Fransson singel och Fransson/Gummesson i dubbel med till semifinal.

I VUGI cupturnering kom Fransson på 3:e plats i elitklassen. Även här gick Fransson/Gummesson till semifinal i dubbel.

Telubmästerskap

När detta skrivs pågår tävlingen om Telub-mästerskapet som bäst. Åtta spelare deltar och de sista matcherna spelas 28.4.

BOWLING



Växjöcorpens bowling

3-MANNALAG

Slutställning:					
Cementgjuteriet I	6	4	0	2	513 8
A-Betong	6	4	0	2	505 8
Telub	6	3	0	3	482 6
Cementgjuteriet 2	6	1	0	5	439 2

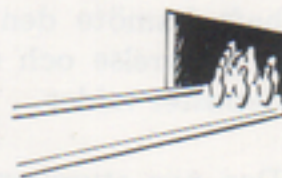

Korpserien

Som tidigare berättats gick Telubs 2:a lag till slutspel i korptävlingen. Resultatet framgår ovan.

Lagets kärna har bestått av Jan-Åke Palmqvist och Göran Cederborg. Som tredje man har Anders Murstedt, Bengt Bengtsson och Jarl-Inge Selin alternerat.

Intern tävling

»Munkens» närhet till bowlinghallen har gjort att flera av TAP spelare gästade hallen för träningsspel under lunchtid. Efter denna intensiva träning avsåg de sig mogna att utmana huvudkontoret.

Tävlingen ägde rum den 29.3. Sju spelare deltog på vardera sidan. Fyra serier spelades. Vunnen serie gav två poäng.

Resultatet blev så jämnt det kunde bli. HK segrade med 30–26. Om man däremot i stället hade räknat sammanlagda resultatet i seriepoäng, hade »Munken» vunnit med 4213 mot 4110.

Bäst individuellt var Jarl-Inge Selin, TAP, med 707 p.

PS. Nytt försök. Munkenkillarna ger sig inte i första taget. Torsdagen den 13.4 upprepades tävlingen. Slutresultat samma: 30–26 till HK favör. Även sammanlagt vann HK den här gången. Tredje gången giltigt?

BORDTENNIS

Korpserien

I div I kom Telub 1 på 7:e plats bland 10 deltagande lag. Placeringen måste betraktas som bra med tanke på att det var första året vi deltog i elitserien.

I div III kom Telub 2 på fjärde plats bland 11 lag också detta ett bra resultat.

Telubmästerskap

Tävlingen om telubmästerskapet 1972 kommer att spelas i höst. Detta för att vårsäsongen har blivit förskjuten och det verkar vara svårt att hålla intresset vid liv så här långt in på våren. Vidare hoppas vi kunna utnyttja vår nya motionshall och kunna spela en mer omfattande och rättvis serie, som också kommer att fungera som träning och uttagning inför nästa säsongs korp-spel.

WANTED!

En brun kompressor som lystrar till namnet SPRAYIT har rymt från TR3 lab.

Vid försvinnandet var SPRAYIT »förlängd» med en vitrandig transparent plastslang och munstycke.

Rymningen har troligen skett med hjälp utifrån.

Upplysningar som kan leda till kompressorns gripande och återförande till undertecknad kommer att hedrande belönas.

TR3 John Jacobsson

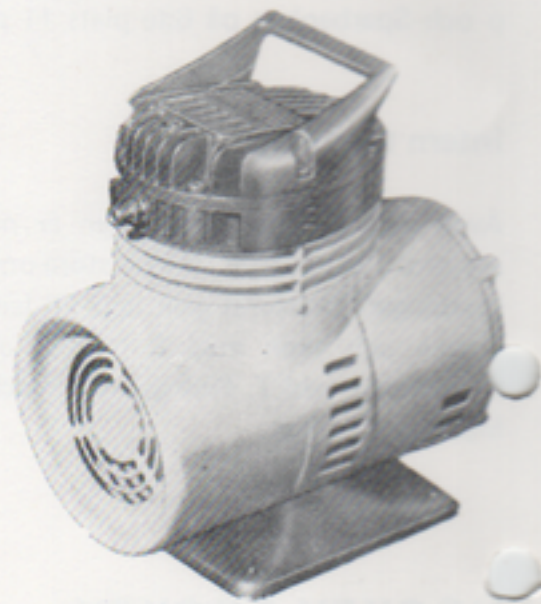

FRÅN PERSONALKLUBBARNNA

Verkstadsklubben i Växjö har haft årsmöte den 3.3.1972, där bl a styrelse och andra förtroende-poster valdes.

Den nya styrelsen för 1972 blev följande:

Ordf Jan-Erik Svensson (omval), vice ordf Erik Björk (omval), kassör Gunnel Thörn, sekr Åke Albertsson (ny som sekr), vice sekr Rune Andersson (nyval). Till styrelsesuppl valdes Olof Frisk, Ove Danielsson, Ragna Thulin.

Styrelsen har haft ett sammanträde där man bl a diskuterade hur verkstadsklubben bör arbeta organisatoriskt i framtiden. Relationerna mellan klubben och företagsledningen diskuterades också.

Sammanfattningsvis kan man säga att styrelsen har förhoppningar om en ökad aktivitet bland medlemmarna för att effektivt kunna bevaka och medverka i viktiga beslut inom företaget. Styrelsen har också den förhoppningen att även i fortsätt-



Verkstadsklubbens i Växjö styrelse 1972.

Fr v: Sittande Erik Björk och Jan-Erik Svensson. Stående Åke Albertsson, Gunnel Thörn och Rune Andersson

ningen kunna ha samma goda samarbete som tidigare med företagsledningen i det mycket breda och viktiga område som påverkar företaget och dess anställdas framtid. I dessa kärva tider kan det vara besvärligt i många situationer, men problemen är till för att lösas, och det skall vi göra gemensamt.

Man kan väl inte säga att vi ännu har nått målet när det gäller samarbetet och deltagande i viktiga beslut inom företaget. Skall vi nå detta mål måste samtliga inom företaget vara med och medverka därtill.

Hälsningar från
Klubbstyrelsen!

"LAGERLÖSA KÖP" GAV STIPENDIER

"Lagerlösa köp" ger stipendier

Leif Hellmark, till vardags Telubs inköpschef, studerar företagsekonomi vid u-filialen i Växjö. I en trebetygsuppsats har han behandlat frågan om "lagerlösa köp" (stockless buying). Ämnet har befunnits så intressant och värt ytterligare studier att Hellmark av Sveriges Inköpsledares Förening (SILF) och tidningen Inköp utsetts till mottagare av 1972 års stipendium om 1000 kr. Tack vare ett SIF-stipendium på inte mindre än 4000 kr samt tjänstledighet med bibehållen lön från företaget får Leif möjlighet att under en månad i USA ytterligare fördjupa sig i ämnet.

Besöket i USA kommer att äga rum redan nu i vår. USA är föregångsland på detta område som på så många andra. I planen ingår studier vid ett flertal större elektronikföretag, såväl på inköps – som på leverantörssidan.

Svärdefinierat begrepp

Vad innebär då "lagerlösa köp"? Något enkelt och lättfattligt svar på den frågan anser sig Leif inte kunna ge på nuvarande stadium. Så ger inte heller den föreliggande uppsatsen något entydigt svar. Det är så många faktorer som inverkar på olika företags sätt att lösa sina lager- respektive distributionsproblem. Dessutom är hela metoden så ny att den ännu är under utveckling och nya användningsområden prövas efter hand.



Leif Hellmark med sin snyggt inbundna uppsats, som redan tilldragit sig intresse i företagskretsar.

På lekmannens lättfärdiga sätt vågar vi oss emellertid på ett litet plock ur uppsatsen och finner då att "Lagerlösa köp" kan definieras som en anskaffningsmetod, som gör det möjligt för köparen att begränsa sin egen förrådshållning.

Metoden kommer i första hand till användning när det gäller "högfrekventa" varor med lågt "volymvärde" och innebär en eliminering av väsentliga delar av den traditionella anskaffningsproceduren. Dessutom förenklas mycket av arbetet med följesedlar, mottagningsrapportering, reklamationer och fakturakontroll. Mindre kapital binds och omsättningshastigheten ökar hos köparen.

Även leverantören förutsätts vinna. Visserligen kommer hans lager att öka,

men omsättningshastigheten ökar även hos honom. Överhuvudtaget förutsätts emellertid metoden ett betydligt intimare och mera bestående samarbete mellan kund och leverantör än vad förhållandet är vid tillämpningen av nuvarande metoder.

Praktiska studier

Om det fortsatta arbetet berättar Leif att han efter besöket i USA har för avsikt att göra en uppföljning i form av studier vid olika svenska företag. Som resultat tänker han sig en redogörelse för praktiska erfarenheter, som i sin tur kan bli föremål för ytterligare analyser.

Företagsafton

Den 23 maj blir det företagsafton i Växjö. Arrangemangen blir något olika mot tidigare år, nämligen så att deltagarna får vara närvarande vid ett ordinarie sammanträde i företagsnämnden. I nämnden ges alltid information om produktionsläge, ekonomi, personalutveckling m m. Här tas också upp av de olika ledamöterna anmälda frågor. Ekonomiredogörelsen behandlar den här gången bl a 1971 års bokslut.

Detta bör vara ett bra tillfälle att se hur nämnden arbetar och att lära känna ledamöterna.

Efter nämndsammanträdet blir det som vanligt förplägnad och möjlighet att ställa frågor till företagsledning och nämndledamöter.

Platsen är ännu inte bestämd. Särskild inbjudan sänds ut senare.

MARKNADSFÖRINGSKAMPANJEN

Som Olle Sandberg lovade i förra numret av Telub-nytt har nu informationsplanscher utvisande våra marknadsaktiviteter satts upp – till att börja med i verkstadsentrén. Planschererna kommer att cirkulera mellan olika platser inom företaget – naturligtvis inbegripet kontoren i Stockholm, Hässleholm och Göteborg.

DET ÄR LÄTT ATT GÖRA FEL, MEN ...

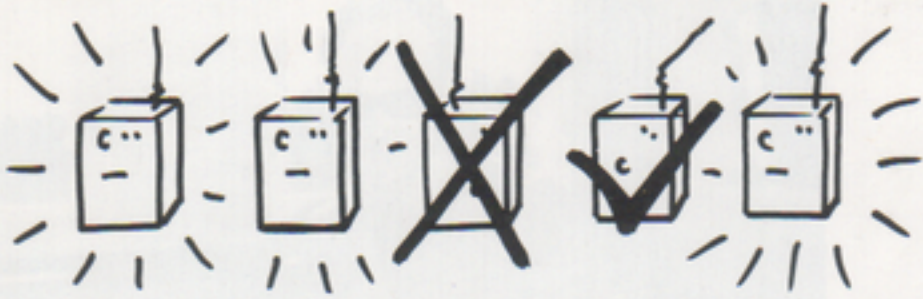

FÄRRE FEL
I KONSTRUKTION
OCH TILLVERKNING

LÄGRE KOSTNADER
FÖR OMARBETNINGAR,
ÄNDRINGAR OCH
KASSATIONER

MINSKAT BEHOV
AV AVSYNING
OCH KONTROLL

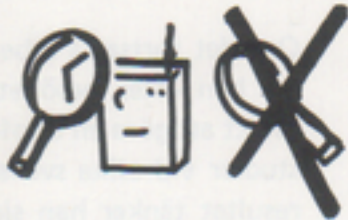

LÄGRE KOSTNADER
TOTALT



OM VI ALLA GÖR ETT BRA JOBB
FRÅN BÖRJAN NU

FÅR VI

I DAG EN BRA PRODUKT TILL RÄTT
PRIS OCH I MORGDON NYA ORDER

KVALITETSKOMMITTÈN